

Félicitations pour votre nouveau produit VELUX INTEGRA® !

Merci d'avoir acheté ce produit VELUX INTEGRA®.

Le clavier mural a été produit et testé selon les méthodes les plus récentes et les exigences les plus strictes. Il vous aidera à profiter pleinement de vos produits VELUX INTEGRA®.

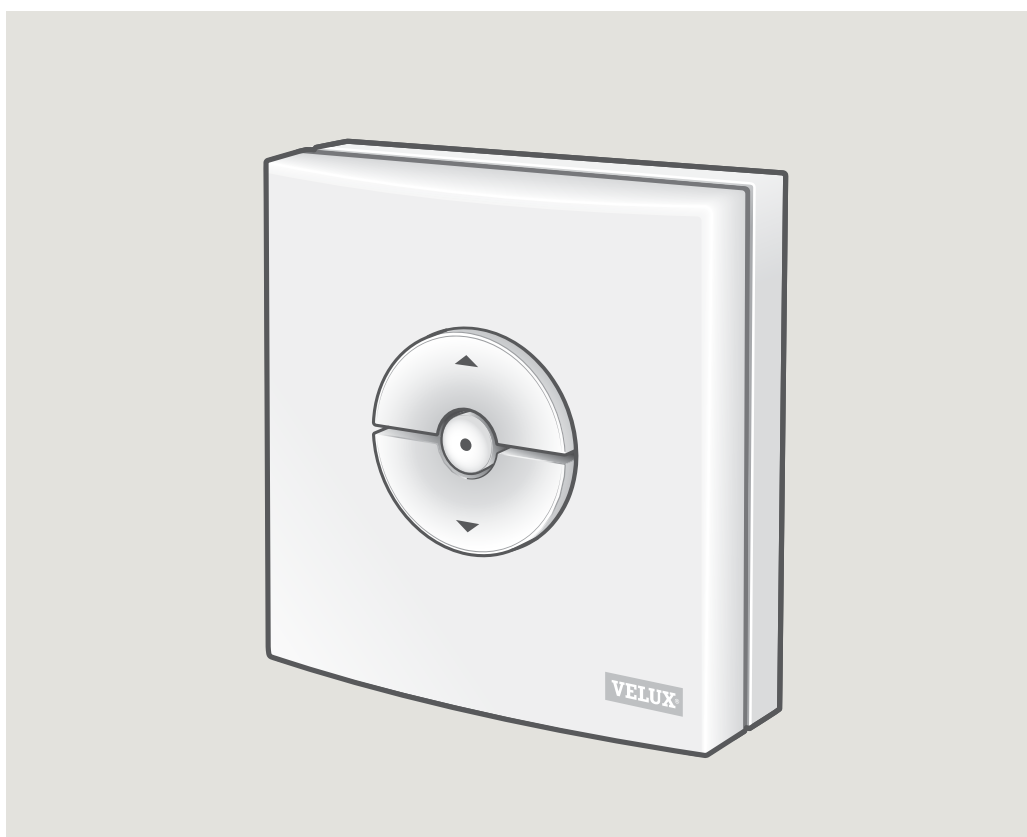

Sommaire

Modèles de clavier mural	3
Fonctionnalité clavier mural	4
Détecteur de pluie	5
Configuration du clavier mural KLI 311 pour actionner des fenêtres de toit VELUX INTEGRA® GGL/GGU ou des fenêtres de toit GGL/GGU moteurs pour fenêtre VELUX INTEGRA®	6
Configuration du clavier mural KLI 311 pour actionner des fenêtres pour toits plats VELUX INTEGRA® CVP	7
Configuration du clavier mural KLI 312 pour actionner les stores à énergie solaire VELUX INTEGRA® DSL/RSL/FSL/FSC	8
Configuration du clavier mural KLI 313 pour actionner les stores extérieurs pare-soleil à énergie solaire VELUX INTEGRA® MSL	9
Configuration du clavier mural KLI 313 pour actionner les volets roulants à énergie solaire VELUX INTEGRA® SSL ou SST	10
Configuration du clavier mural KLI 313 pour actionner les stores extérieurs pare-soleil à énergie solaire VELUX INTEGRA® MSG	11
Configuration du clavier KLI 311/312/313 pour actionner les produits électriques branchés à l'unité de contrôle VELUX INTEGRA® KUX 110	12
Configuration du clavier KLI 311/312/313 pour actionner les produits électriques branchés à l'unité de contrôle VELUX INTEGRA® KLC 500	13
Configuration du clavier mural KLI 311/312/313 pour actionner des produits électriques déjà enregistrés dans la commande tactile VELUX INTEGRA® KLR 200	14
Configuration d'un nouveau clavier mural KLI 311/312/313 en plus d'un clavier mural existant KLI 311/312/313	15
Configuration d'un clavier mural pour centralisation des produits	16
Fonctionnement manuel des fenêtres de toit VELUX INTEGRA® GGL/GGU	17
Fermeture des fenêtres de toit VELUX INTEGRA® GGL/GGU en cas de coupure de courant ou batterie déchargée	18
Fermeture des fenêtres pour toit plat VELUX INTEGRA® CVP sans utilisation du clavier mural	19

KLI 310

Le clavier mural KLI 310 est universel et compatible avec tous les produits VELUX INTEGRA® électriques ou solaires avec io-homecontrol® tels que les fenêtres de toit motorisées, les moteurs pour fenêtre, les stores pare-soleils extérieurs, les stores intérieurs et les volets roulants. De plus, le KLI 310 peut commander d'autres accessoires VELUX INTEGRA® tels que l'adaptateur KR100 et les éclairages KRA 100.

Le clavier mural KLI 310 a un design neutre qui s'adapte à tous les maisons.

Vous pouvez utiliser le clavier mural KLI 310 pour l'un des produits mentionnés ci-dessus. Plusieurs produits du même type peuvent être utilisés simultanément avec un KLI 310. Pour coupler le KLI 310, suivre les instructions du produit avec lequel vous souhaitez l'appairer.

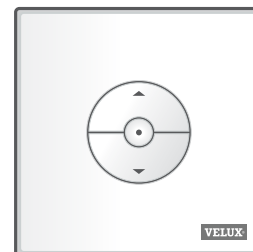

KLI 311



Le clavier mural KLI 311 est livré avec les fenêtres de toit VELUX INTEGRA® et les moteurs pour fenêtre VELUX INTEGRA®.

Cette icône indique que seules les fenêtres de toit VELUX INTEGRA® et les moteurs pour fenêtre VELUX INTEGRA® peuvent être utilisés avec ce clavier mural.

À noter : Les stores pare-soleil extérieurs, les volets roulants et les stores intérieurs ne peuvent pas être utilisés ou appairés avec ce type clavier mural.

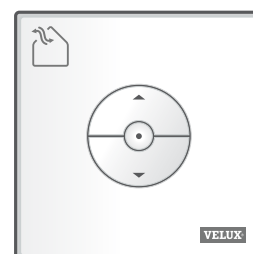

KLI 312



Le clavier mural KLI 312 est livré avec les stores intérieurs VELUX INTEGRA®. Cette icône indique que seules les stores intérieurs VELUX INTEGRA® peuvent être utilisés avec ce clavier mural.

À noter : Les moteurs pour fenêtre, les stores pare-soleil extérieurs et les volets roulants ne peuvent pas être utilisés ou appairés avec ce type clavier mural.

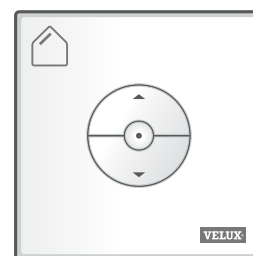

KLI 313



Le clavier mural KLI 313 est livré avec les stores pare-soleil extérieurs et les volets roulants VELUX INTEGRA®.

Cette icône indique que seules les stores pare-soleil extérieurs et les volets roulants VELUX INTEGRA® peuvent être utilisés avec ce clavier mural.

À noter : Les moteurs pour fenêtre et les stores intérieurs ne peuvent pas être utilisés ou appairés avec ce type clavier mural.

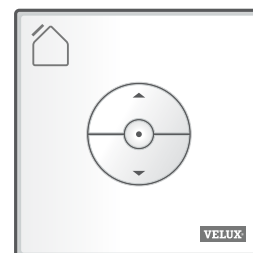

Touches pour activer un produit [a]

OUVERTURE/MONTÉE ou FERMETURE/DESCENTE

Brève pression sur la touche : le produit ira jusqu'en position maximale d'ouverture ou de fermeture.

Longue pression sur la touche : le produit s'activera jusqu'au relâchement de la touche.

Note : Si plusieurs produits sont connectés à une unité de contrôle KLC 500, seulement un produit à la fois sera activé et de façon aléatoire.

Touche ARRÊT [b]

Le produit s'arrête.

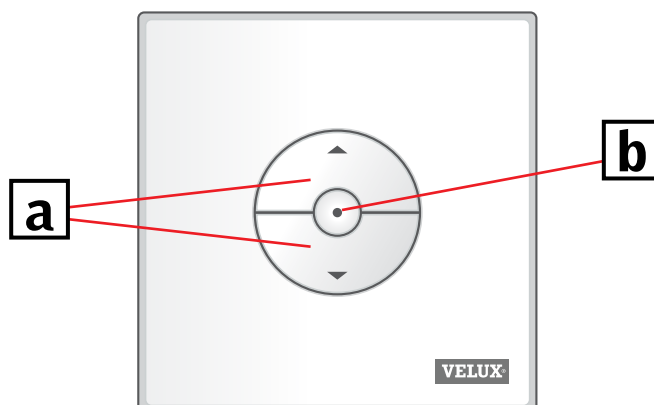

Le clavier mural possède deux boutons de configuration utilisés pour la configuration :



Le bouton REGLAGE "Prépare pour l'enregistrement".



Le bouton APPAIRAGE "Enregistre".

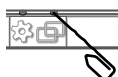

Pour appuyer sur les boutons, utiliser un objet pointu.

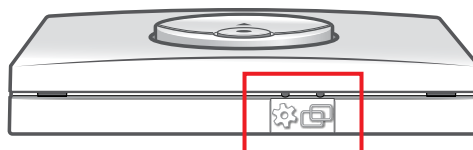

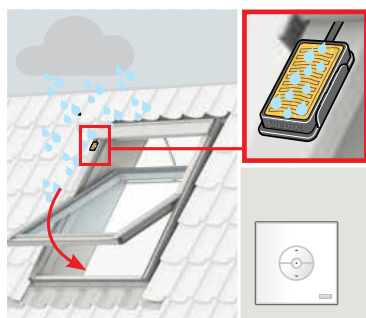

Lorsque le détecteur de pluie est activé, la fenêtre de toit se ferme automatiquement dans un délai d'env. 30 secondes.

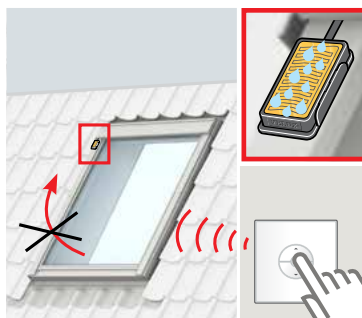

Le détecteur de pluie empêche l'ouverture de la fenêtre de toit tant qu'elle détecte la pluie.

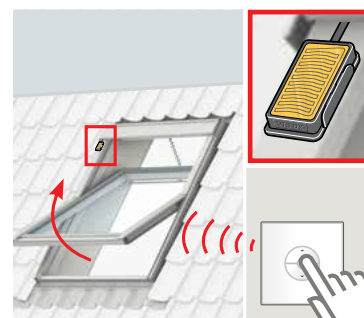

La fenêtre peut être ouverte à nouveau via le clavier mural lorsque le détecteur de pluie est sec.

Interruption de la fonction du détecteur de pluie

À noter : Les étapes suivantes ne peuvent être effectuées qu'avec le clavier mural KLI 311.

Pour éviter les dégâts des eaux à l'intérieur du bâtiment, la fenêtre ne peut normalement pas être ouverte tant que le détecteur de pluie n'est pas sec. Cependant, dans certains cas, il se peut que le détecteur de pluie prenne un certain temps pour sécher après l'arrêt de la pluie. Dans ce cas, le détecteur de pluie peut être ignoré aux risques et périls du propriétaire, voir ci-dessous.

L'interruption du détecteur de pluie permettra à la fenêtre de s'ouvrir à 50% pendant 15 minutes.

Attention ! Comme la fonction du détecteur de pluie est interrompue pendant 15 minutes, il y a un risque de dégâts des eaux dans le bâtiment. Par conséquent, nous ne recommandons pas de désactiver la fonction du détecteur de pluie si la fenêtre est laissée sans surveillance.

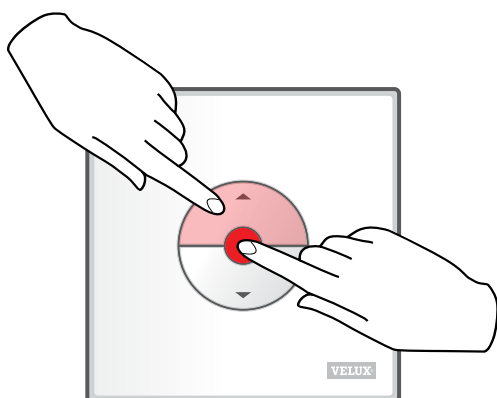

Appuyer simultanément sur les touches OUVERTURE/MONTÉE et ARRÊT pendant 1 seconde.

La fenêtre peut être refermée à tout moment en appuyant sur la touche DESCENTE.

Configuration du clavier mural KLI 311 pour actionner des fenêtres de toit VELUX INTEGRA® GGL/GGU ou des fenêtres de toit GGL/GGU moteurs pour fenêtre VELUX INTEGRA®

Si un clavier mural non fonctionnel doit être remplacé ou si celui-ci ne peut pas trouver certains produits, les produits peuvent être préparés pour l'enregistrement en les réinitialisant manuellement.

À noter : Les produits réinitialisés ne peuvent plus être manœuvrés, tant qu'ils n'ont pas été enregistrés à nouveau dans le clavier mural.

Important : Ceci s'applique uniquement au KLI 311.

- 1 S'assurer que l'alimentation est allumée. Ouvrir la fenêtre manuellement (si elle est déjà ouverte avec le moteur pour fenêtre appuyer sur le bouton de test sur le moteur pour la refermer).

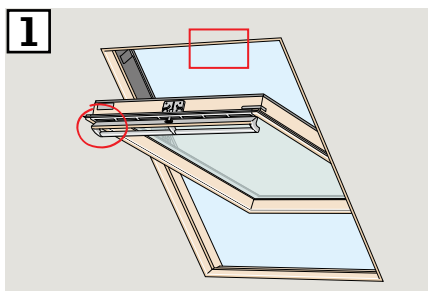

- 2 Il existe deux manières de réinitialiser selon le type de fenêtre. Le clapet de ventilation peut ressembler à 2A ou 2B.

Appuyer sur le bouton test sur le moteur pour fenêtre pendant au moins 10 secondes. Le moteur de la fenêtre s'exécutera brièvement dans les deux sens.

À noter : L'enregistrement doit être effectué dans les 10 minutes suivantes.

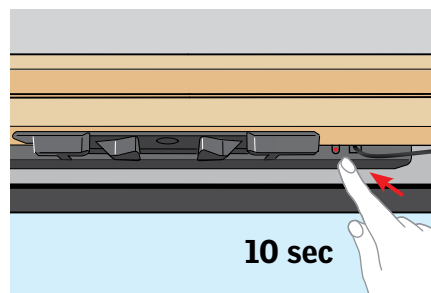
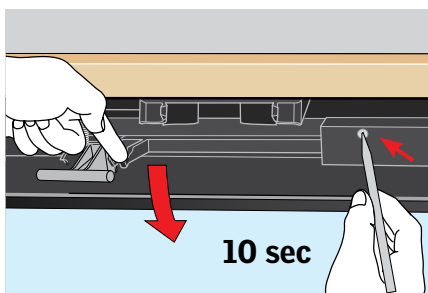
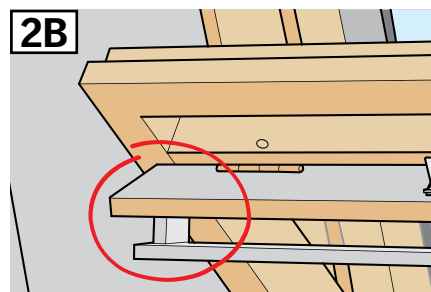
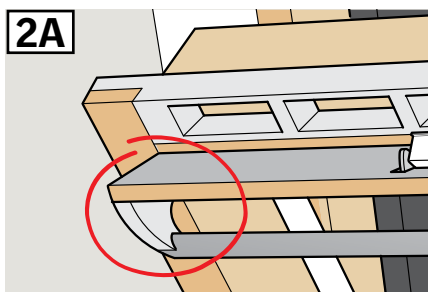

- 3 Appuyer sur le bouton d'APPARIAGE sous le clavier mural pendant 1 seconde.

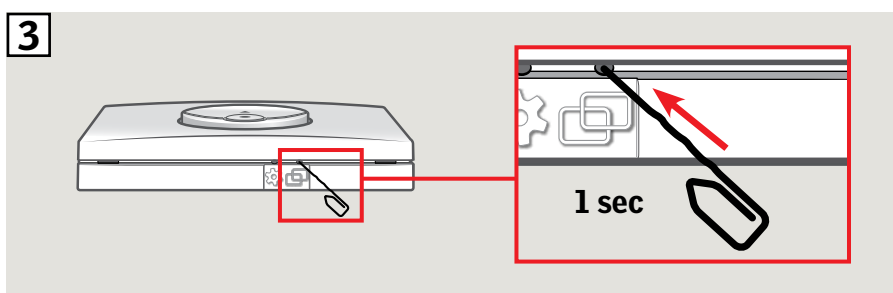

- 4 Fermer la fenêtre manuellement.
5 La fenêtre peut être maintenant actionnée par le clavier mural.

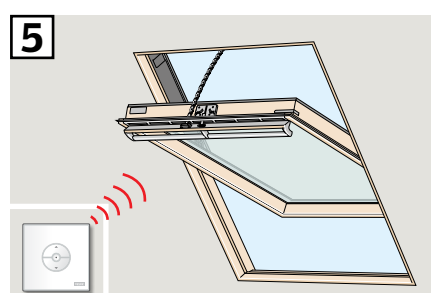
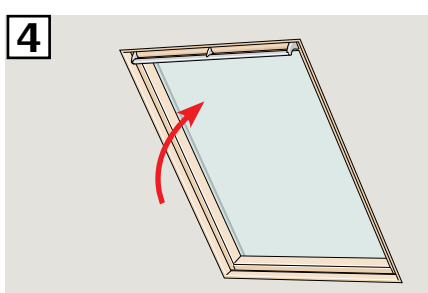

Si un clavier mural non fonctionnel doit être remplacé ou si celui-ci ne peut pas trouver certains produits, les produits peuvent être préparés pour l'enregistrement en les réinitialisant manuellement.

À noter : Les produits réinitialisés ne peuvent plus être manœuvrés, tant qu'ils n'ont pas été enregistrés à nouveau dans le clavier mural.

Important : Ceci s'applique uniquement au KLI 311.

- 1 Retirer avec précaution le cache sur la costière.
- 2 Appuyer sur le bouton test sur le moteur pour fenêtre dissimulé derrière le cache pendant au moins 10 secondes. Le moteur de la fenêtre sera actionné brièvement d'avant en arrière.

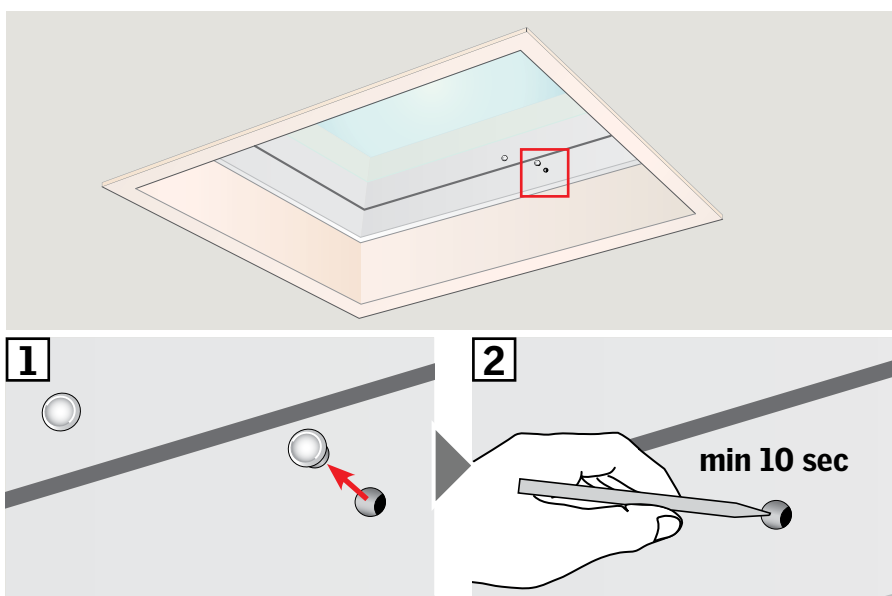

À noter : L'enregistrement (3 et 4) doit être effectué dans les 10 minutes suivantes.

- 3 Appuyer sur le bouton d'APPARIAGE sous le clavier mural pendant 1 seconde.

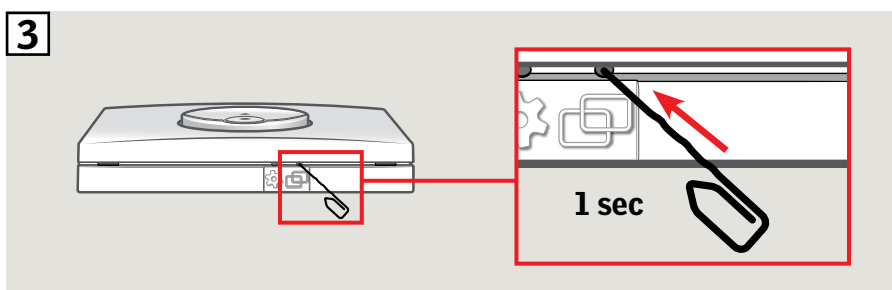

- 4 Remettre le cache en place.

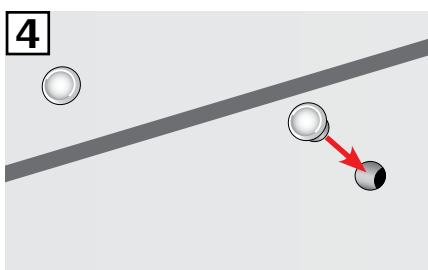

La fenêtre peut être maintenant actionnée par le clavier mural.

Si un clavier mural non fonctionnel doit être remplacé ou si celui-ci ne peut pas trouver certains produits, les produits peuvent être préparés pour l'enregistrement en les réinitialisant manuellement.

À noter : Les produits réinitialisés ne peuvent plus être manœuvrés, tant qu'ils n'ont pas été enregistrés à nouveau dans le clavier mural.

Important : Ceci s'applique uniquement au KLI 312.

- 1 En fonction du type de store, le bouton RESET sera situé comme indiqué sur l'illustration 1A ou 1B. Appuyer sur le bouton RESET du store pendant 10 secondes (le moteur émet un bref bourdonnement, mais le produit ne bouge pas).

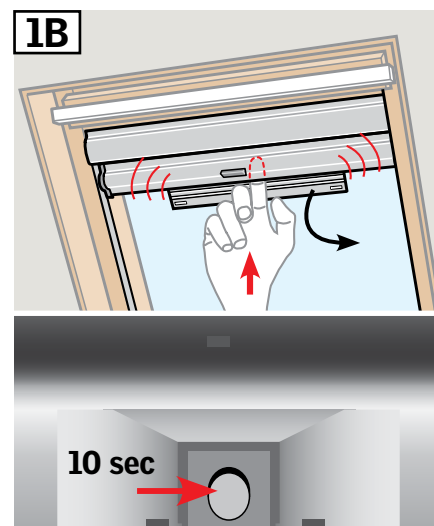
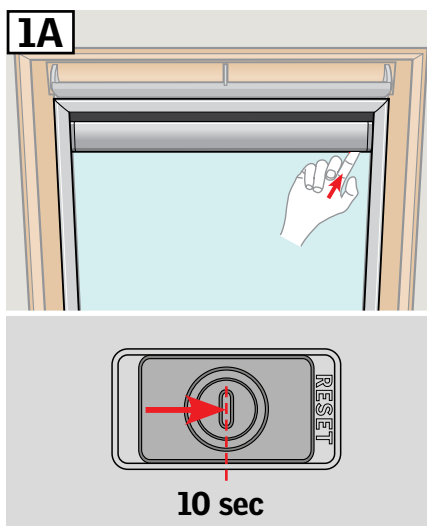

À noter : L'enregistrement (2 et 3) doit être effectué dans les 10 minutes suivantes.

- 2 Appuyer sur le bouton d'APPARIAGE sous le clavier mural pendant 1 seconde.

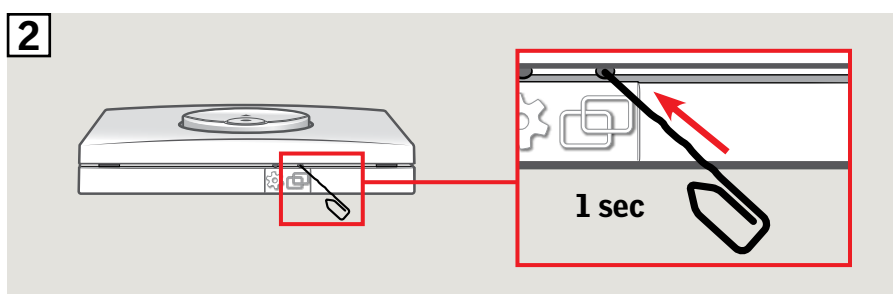

- 3 Appuyer sur la touche ARRÊT puis sur la touche DESCENTE dans les 3 secondes.

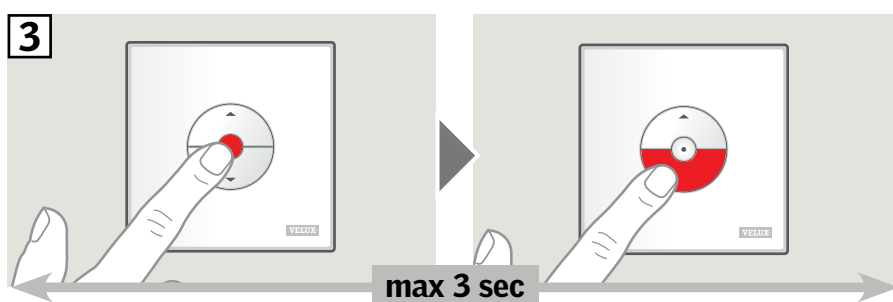

- 4 Le store peut être maintenant actionné par le clavier mural.

À noter : Avant d'utiliser le store, le moteur doit être ajusté à la dimension de la fenêtre. Cela se réalise en faisant monter et descendre totalement le store sans interruption en utilisant le clavier mural.

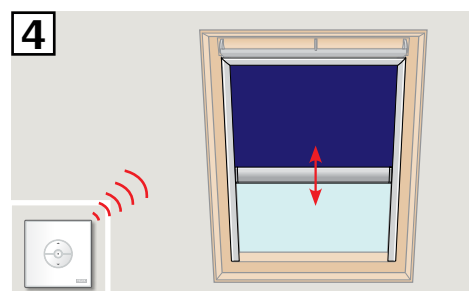

Si un clavier mural non fonctionnel doit être remplacé ou si celui-ci ne peut pas trouver certains produits, les produits peuvent être préparés pour l'enregistrement en les réinitialisant manuellement.

À noter : Les produits réinitialisés ne peuvent plus être manœuvrés, tant qu'ils n'ont pas été enregistrés à nouveau dans le clavier mural.

Important : Ceci s'applique uniquement au KLI 313.

1 Retirer le cache plastique.

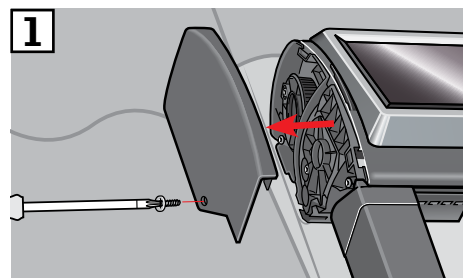
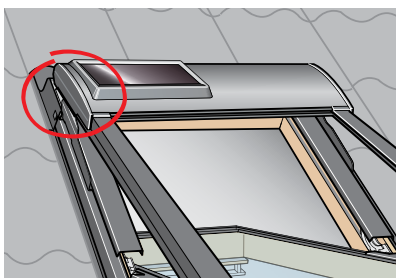

2 Régler l'interrupteur en position I.

3 Appuyer brièvement sur le bouton P.

À noter : L'enregistrement (4 et 5) doit être effectué dans les 10 minutes suivantes.

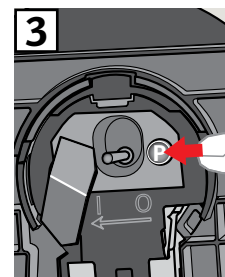
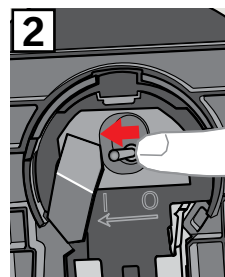
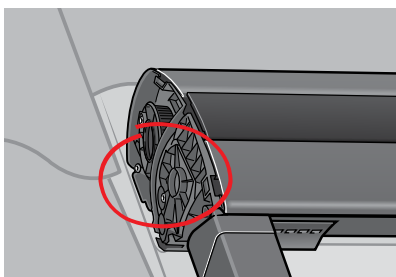

4 Appuyer sur le bouton d'APPARIAGE sous le clavier mural pendant 1 seconde.

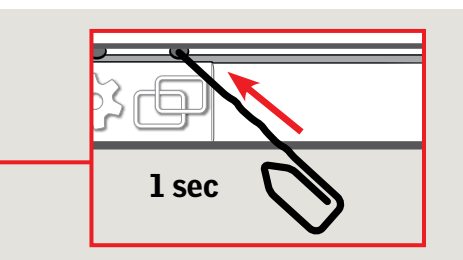
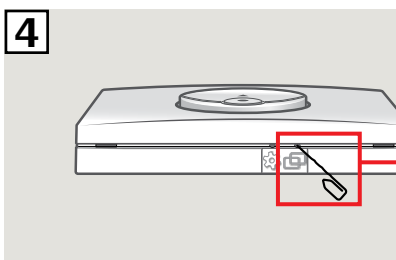

5 Appuyer sur la touche ARRÊT puis sur la touche DESCENTE dans les 3 secondes.

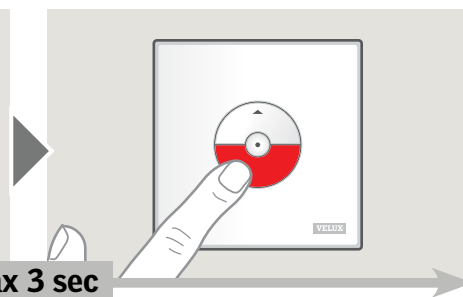
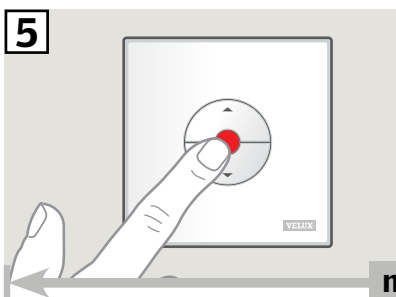

6 Remettre le cache plastique.

Le store extérieur pare-soleil peut être maintenant actionné par le clavier mural.

À noter : Avant d'utiliser le store extérieur pare-soleil, le moteur doit être réglé à la dimension de la fenêtre. L'ajustement se fera automatiquement la première fois que le store sera manœuvré. Avant que le store extérieur pare-soleil ne passe à la position préférée, le store monte et descend totalement de lui-même. Ne pas interrompre l'ajustement !

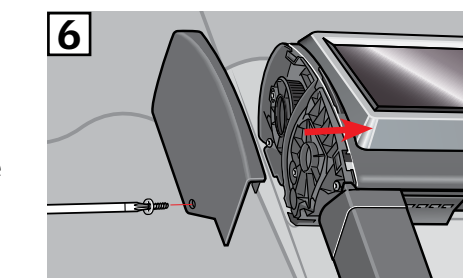

Si un clavier mural non fonctionnel doit être remplacé ou si celui-ci ne peut pas trouver certains produits, les produits peuvent être préparés pour l'enregistrement en les réinitialisant manuellement.

À noter : Les produits réinitialisés ne peuvent plus être manœuvrés, tant qu'ils n'ont pas été enregistrés à nouveau dans le clavier mural.

Important : Ceci s'applique uniquement au KLI 313.

1 Retirer le cache plastique.

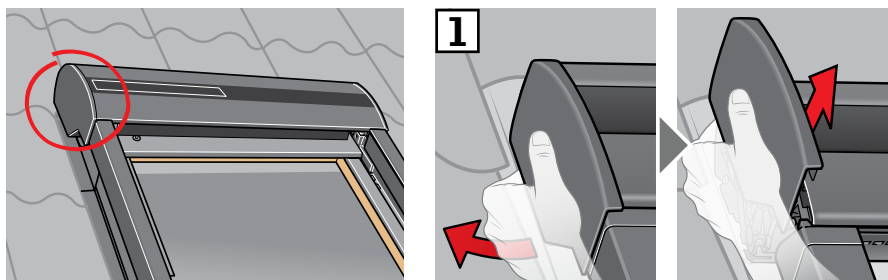

2 Régler l'interrupteur en position I.

3 Appuyer brièvement sur le bouton P.

À noter : L'enregistrement (4 et 5) doit être effectué dans les 10 minutes suivantes.

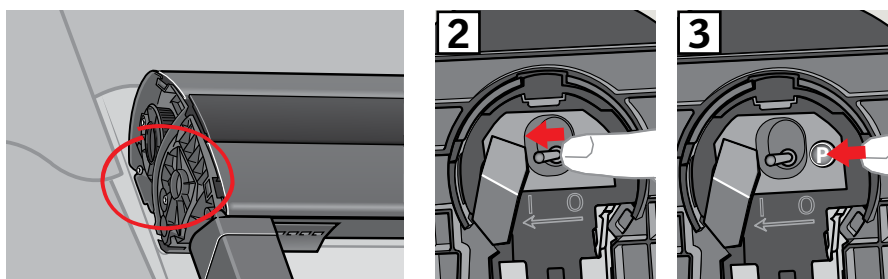

4 Appuyer sur le bouton d'APPARIAGE sous le clavier mural pendant 1 seconde.

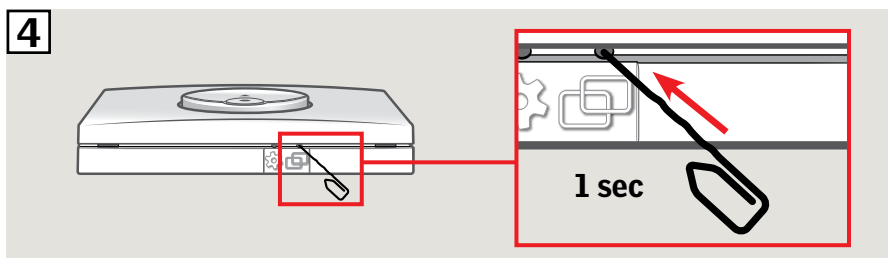

5 Appuyer sur la touche ARRÊT puis sur la touche DESCENTE dans les 3 secondes.

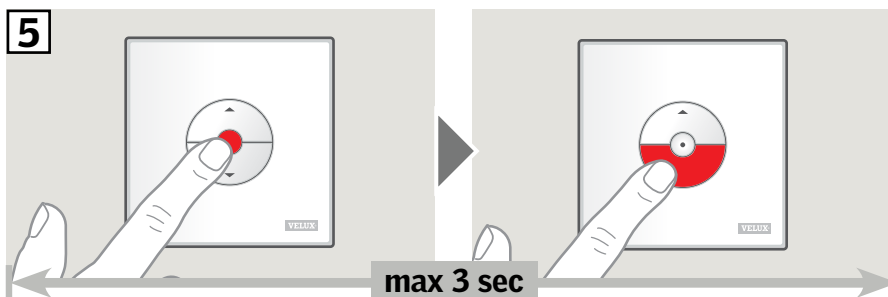

6 Remettre le cache plastique.

Le volet roulant peut être maintenant actionné par le clavier mural.

À noter : Avant d'utiliser le volet roulant, le moteur doit être ajusté à la dimension de la fenêtre. L'ajustement se fera automatiquement la première fois que le volet roulant sera manœuvré. Avant que le volet roulant ne passe à la position préférée, le volet roulant monte et descend totalement de lui-même. Ne pas interrompre l'ajustement !

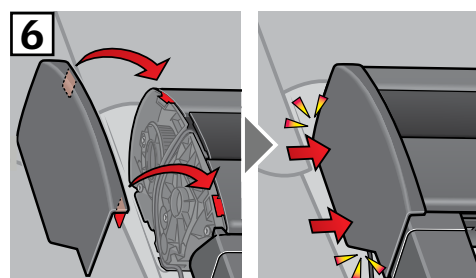

Si un clavier mural non fonctionnel doit être remplacé ou si celui-ci ne peut pas trouver certains produits, les produits peuvent être préparés pour l'enregistrement en les réinitialisant manuellement.

À noter : Les produits réinitialisés ne peuvent plus être manœuvrés, tant qu'ils n'ont pas été enregistrés à nouveau dans le clavier mural.

Important : Ceci s'applique uniquement au KLI 313.

1 Retirer la coupole/protection vitrée.

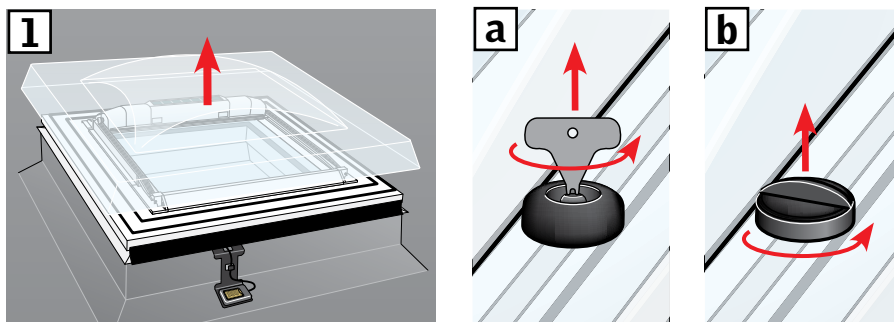

2 Ouvrir le compartiment situé sur le store.

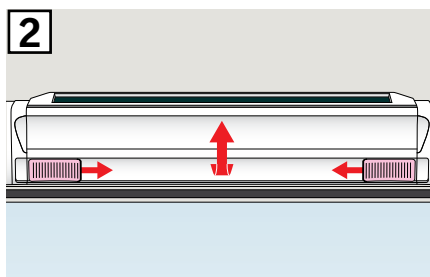

3 Appuyer et maintenir le bouton. Le store va et vient trois fois.

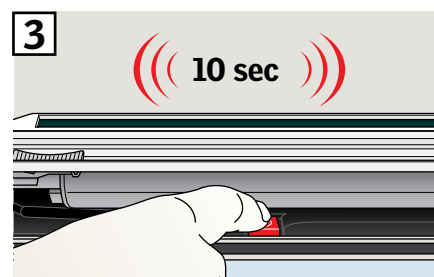

À noter : L'enregistrement (4 et 5) doit être effectué dans les 10 minutes suivantes.

4 Appuyer sur le bouton d'APPARIAGE sous le clavier mural pendant 1 seconde.

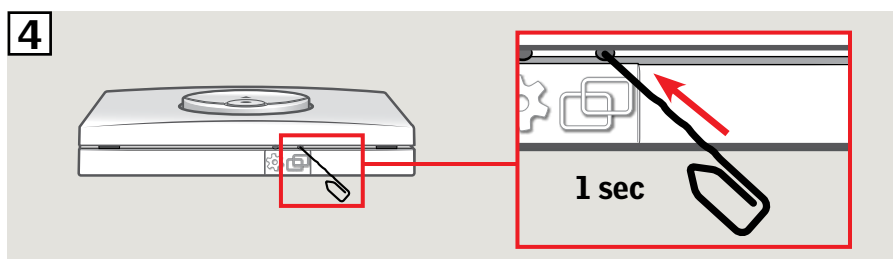

5 Appuyer sur la touche ARRÊT puis sur la touche DESCENTE dans les 3 secondes.

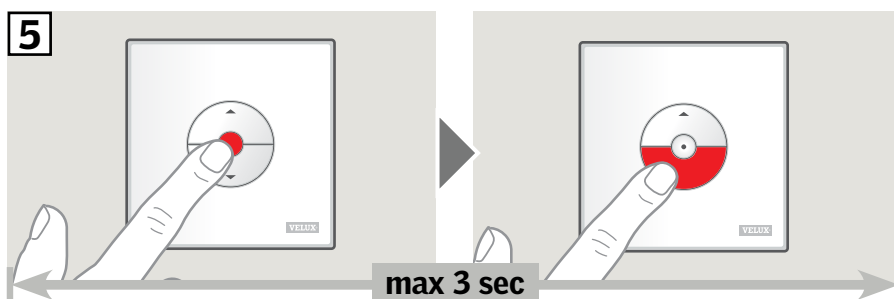

6 Remettre la coupole/protection vitrée.

Le store extérieur pare-soleil peut être maintenant actionné par le clavier mural.

À noter : Avant d'utiliser le store extérieur pare-soleil, le moteur doit être réglé à la dimension de la fenêtre. L'ajustement se fera automatiquement la première fois que le store sera manœuvré. Avant que le store extérieur pare-soleil ne passe à la position préférée, le store s'ouvre et se ferme. Ne pas interrompre l'ajustement !

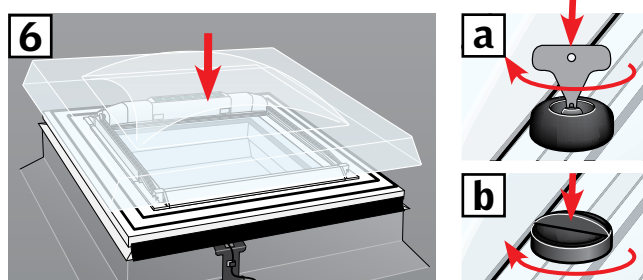

Si un clavier mural non fonctionnel doit être remplacé ou si celui-ci ne peut pas trouver certains produits, les produits peuvent être préparés pour l'enregistrement en les réinitialisant manuellement.

À noter : Les produits réinitialisés ne peuvent plus être manœuvrés, tant qu'ils n'ont pas été enregistrés à nouveau dans le clavier mural.

Important : Le type de clavier mural doit correspondre au(x) produit(s) concerné(s).

- 1 Les produits connectés peuvent être réinitialisés en retirant le couvercle de l'unité de contrôle et en pressant le bouton RESET pendant au moins 5 secondes. Les produits connectés vont brièvement aller et venir dans un ordre aléatoire pour indiquer qu'ils sont prêts pour l'appairage.

À noter : L'enregistrement (2 et 3) doit être effectué dans les 10 minutes suivantes.

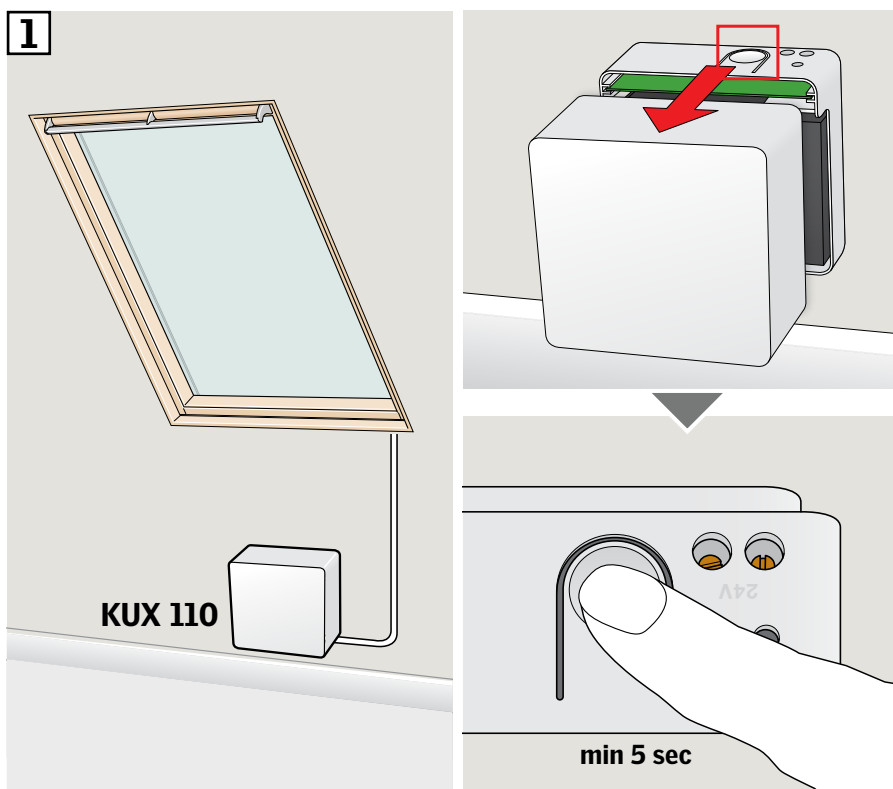

- 2 Appuyer sur le bouton d'APPARIAGE sous le clavier mural pendant 1 seconde.

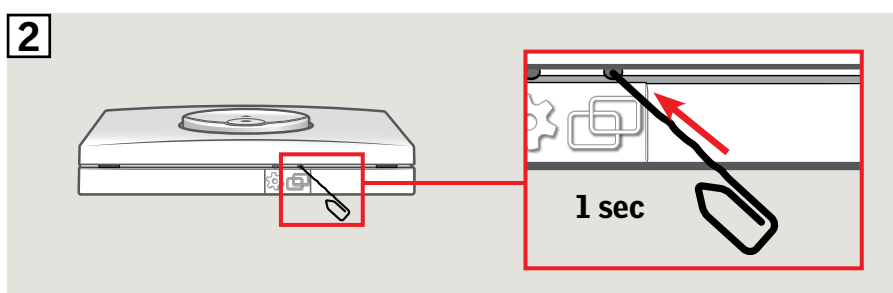

- 3 Appuyer sur la touche ARRÊT puis sur la touche DESCENTE dans les 3 secondes.

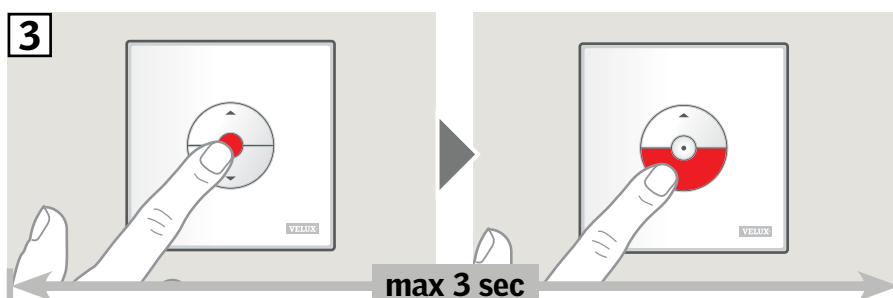

Les produits peuvent être maintenant actionnés par le clavier mural.

Configuration du clavier KLI 311/312/313 pour actionner les produits électriques branchés à l'unité de contrôle VELUX INTEGRA® KLC 500

VELUX®

Si un clavier mural non fonctionnel doit être remplacé ou si celui-ci ne peut pas trouver certains produits, les produits peuvent être préparés pour l'enregistrement en les réinitialisant manuellement.

À noter : Les produits réinitialisés ne peuvent plus être manœuvrés, tant qu'ils n'ont pas été enregistrés à nouveau dans le clavier mural.

Important : Le type de clavier mural doit correspondre au(x) produit(s) concerné(s).

- ❶ Les produits connectés peuvent être réinitialisés en retirant le couvercle de l'unité de contrôle et en pressant le bouton RESET pendant au moins 10 secondes. Les produits connectés vont brièvement aller et venir dans un ordre aléatoire pour indiquer qu'ils sont prêts pour l'appairage.

À noter : L'enregistrement (❷ et ❸) doit être effectué dans les 10 minutes suivantes.

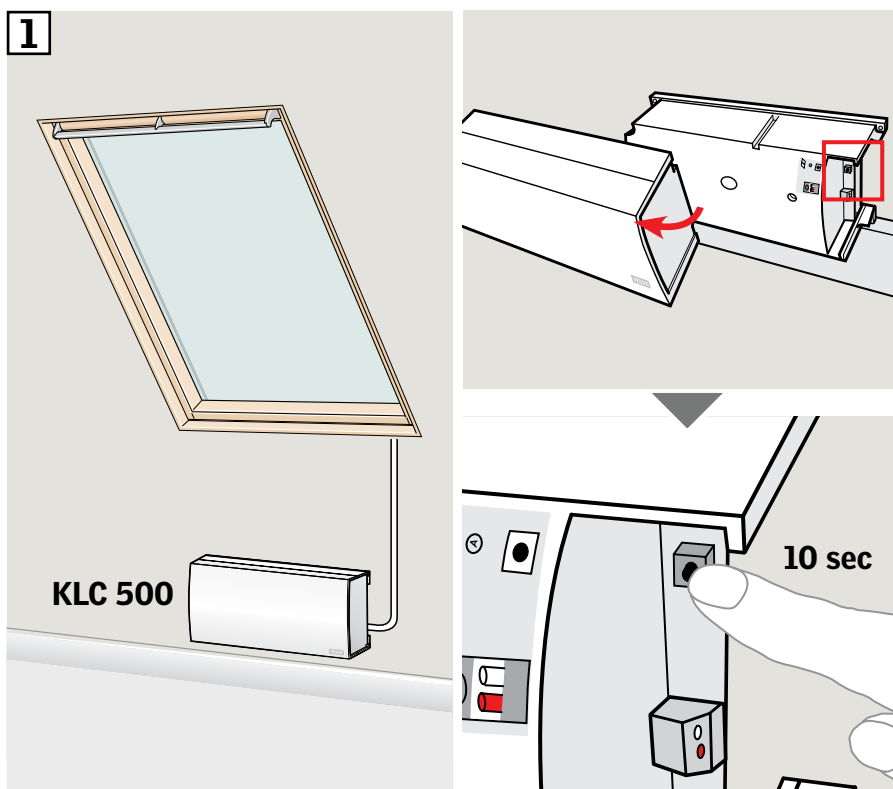

- ❷ Appuyer sur le bouton d'APPARIAGE sous le clavier mural pendant 1 seconds.

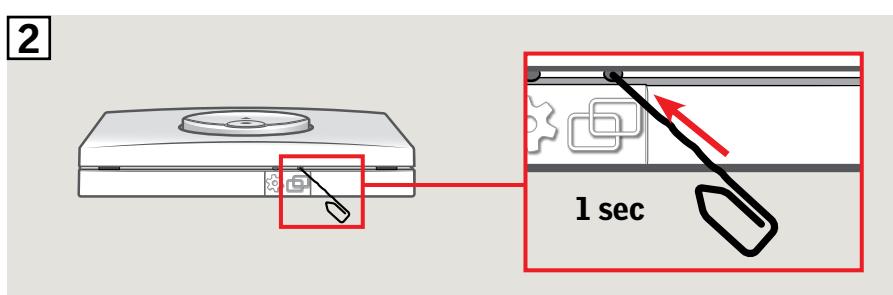

- ❸ Appuyer sur la touche ARRÊT puis sur la touche DESCENTE dans les 3 secondes.

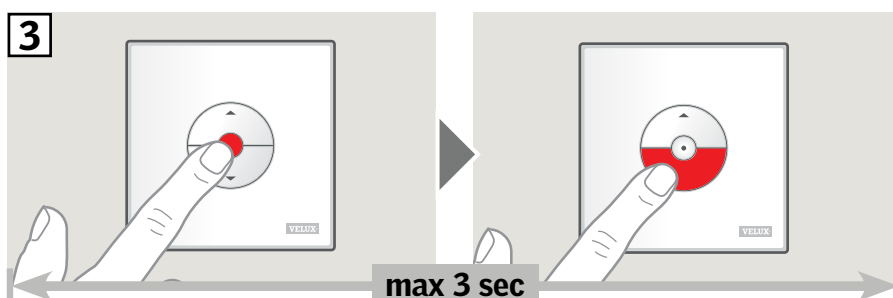

Les produits peuvent être maintenant actionnés par le clavier mural.

Configuration du clavier mural KLI 311/312/313 pour actionner des produits électriques déjà enregistrés dans la commande tactile VELUX INTEGRA® KLR 200

Les instructions ci-dessous montrent comment copier le contenu d'une commande tactile KLR 200 vers un clavier mural KLI 311/312/313.

Voir aussi les instructions pour la commande tactile.

Important : Le type de clavier mural doit correspondre au(x) produit(s) concerné(s).

La commande tactile KLR 200 envoyant une copie est

appelée commande **(A)**.

Le clavier mural KLI 311/312/313 recevant une copie est

appelée commande **(B)**.

Exécuter d'abord les étapes 1-5 avec **(A)**.

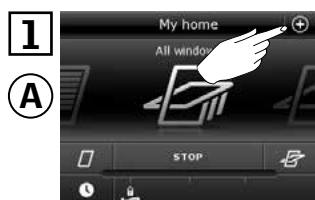
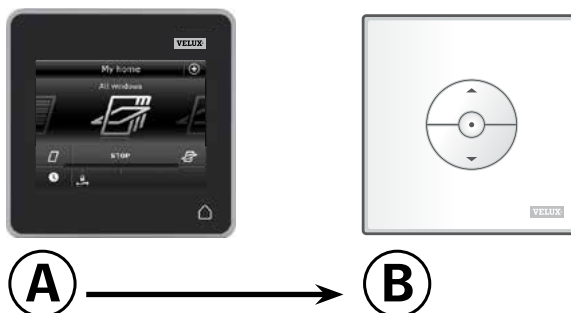

Appuyer sur ⊕.

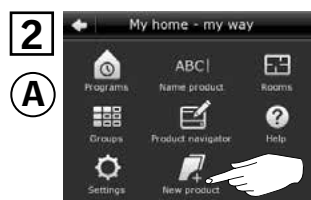

Appuyer sur "Nouveau produit".

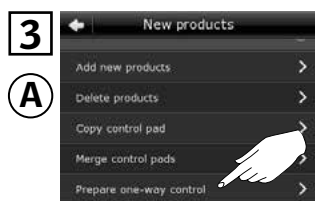

Appuyer sur "Transférer vers commande une-voie".



Appuyer sur "Choisir produits".



Faire défiler l'affichage et choisir le produit à ajouter **(1)**.
À noter : Les produit peuvent être identifiés individuellement en appuyant leur icône.

Appuyer sur ⇨ **(2)**.

Vous avez maintenant dix minutes pour exécuter l'étape 6 avec **(B)**.

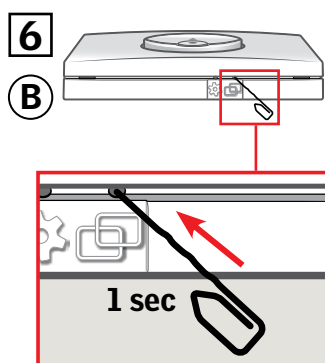

Appuyer sur le bouton d'APPARIAGE sous **(B)** pendant 1 seconde.

Vous pouvez maintenant actionner le produit choisi avec **(B)**.



Appuyer sur pour finir.

À noter : Pour ajouter d'autres produits, appuyer sur "Choisir autres" et répéter les étapes 5-7.

Important : Le nouveau clavier mural doit être du même type que le clavier mural existant.

- Ⓐ Clavier mural existant
- Ⓑ Nouveau clavier mural



1 Préparer le produit pour l'enregistrement en appuyant sur le bouton de REGLAGE du clavier mural existant Ⓐ pendant 1 seconde.
Le produit s'exécutera brièvement dans les deux sens.

2 Appuyer sur le bouton d'APPARIAGE sous le nouveau clavier mural Ⓑ pendant 1 seconde.

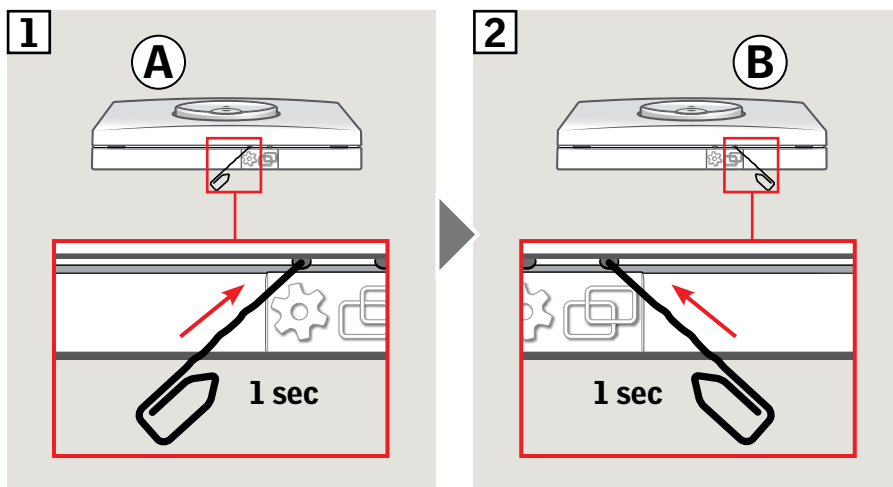

Le produit peut être maintenant actionnés par les deux claviers muraux.



Important : Tous les claviers doivent être du même type.

Les claviers muraux **A** et **B** actionnent les produits séparément.
L'exemple montre comment le clavier mural **B** est configuré pour actionner les deux produits.

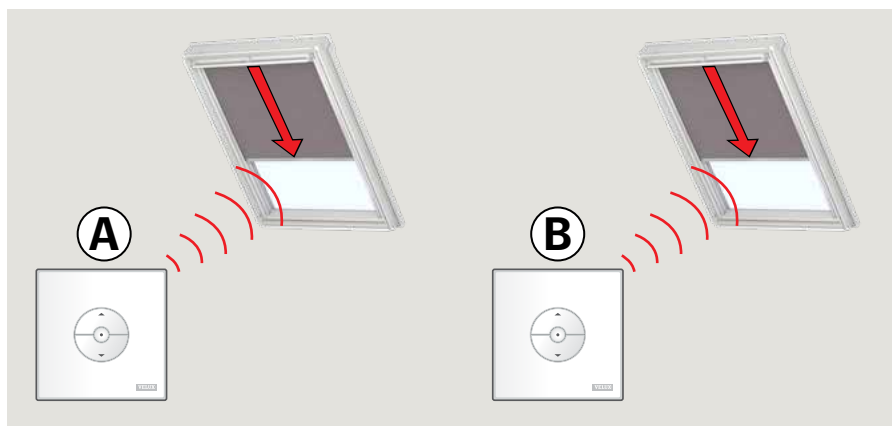

- 1 Appuyer sur le bouton de REGLAGE sous le clavier mural **A** pendant 1 seconde.
- 2 Appuyer sur le bouton d'APPARIAGE sous le clavier mural **B** pendant 1 seconde.

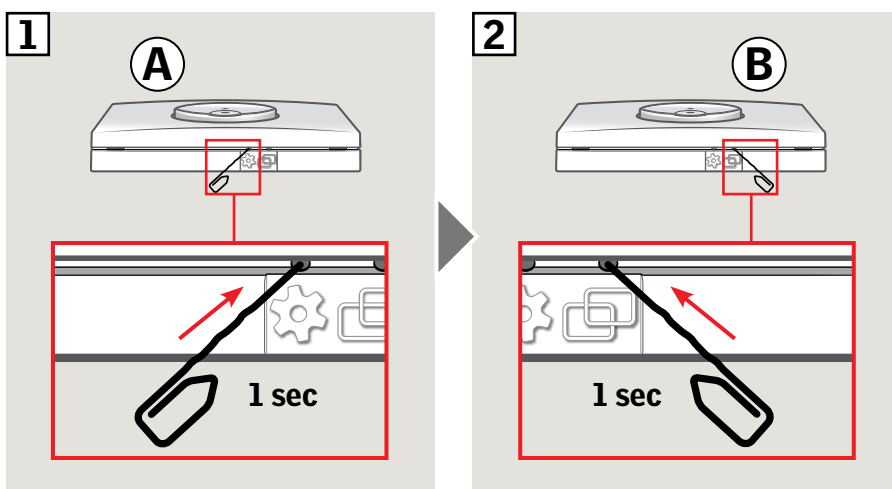

Le clavier mural **B** peut actionner les deux produits
Le clavier **A** peut toujours actionner son produit.

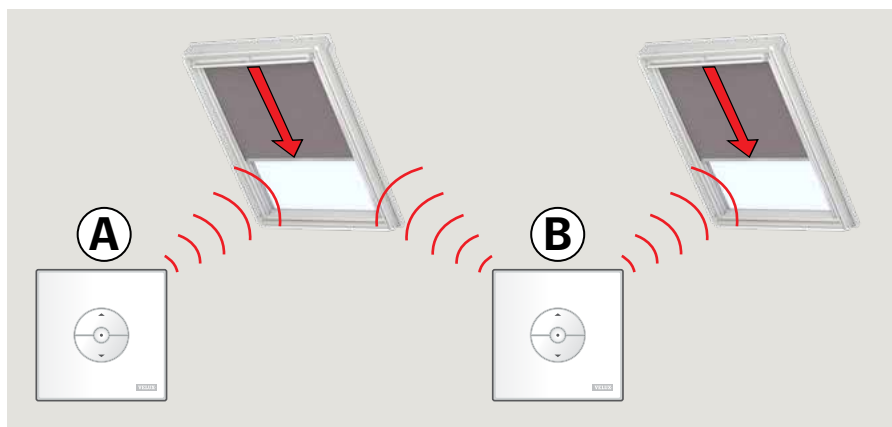

Fonctionnement manuel des fenêtres à rotation

Vous pouvez ouvrir ou fermer manuellement votre fenêtre à rotation.

Si la fenêtre est déjà ouverte, vous devez la refermer complètement avec le clavier mural.

- Ouvrir la fenêtre en tirant vers le bas sur la barre d'ouverture de la fenêtre.
- Fermer à nouveau la fenêtre en poussant la barre d'ouverture.

À noter : Si vous avez ouvert la fenêtre manuellement, vous devez refermer manuellement la fenêtre pour utiliser à nouveau le clavier mural. Cela s'applique aussi pour l'exécution des programmes ou la fermeture automatique en cas de pluie.

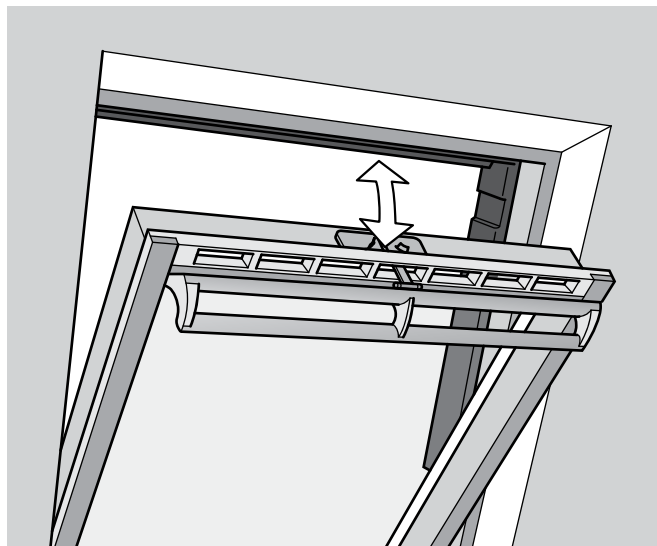

Fermeture manuelle sans usage du clavier mural

En cas de coupure de courant ou batterie déchargée votre fenêtre à rotation peut être fermée manuellement en libérant la chaîne sur le clapet de ventilation de la fenêtre.

Il y a deux façons de le faire. Selon le type de fenêtre, le clapet de ventilation peut ressembler à **A** ou **B**. Ci-dessous vous trouverez la manière de désengager la chaîne du clapet de ventilation en fonction de votre type de fenêtre.

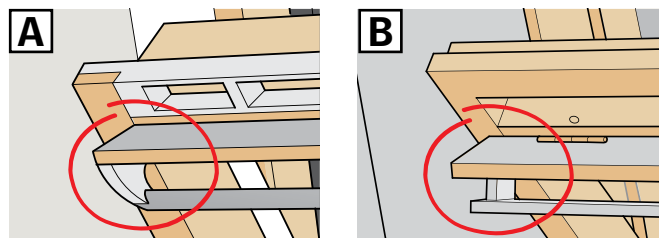

A

Le clapet de ventilation de la fenêtre ressemble à **A**:

- 1 Désengager la chaîne en appuyant sur la languette de la réception.
- 2 Retirer la réception de chaîne.
- 3 Plier la chaîne comme indiquée, et refermer le clapet de ventilation de la fenêtre en position de ventilation.

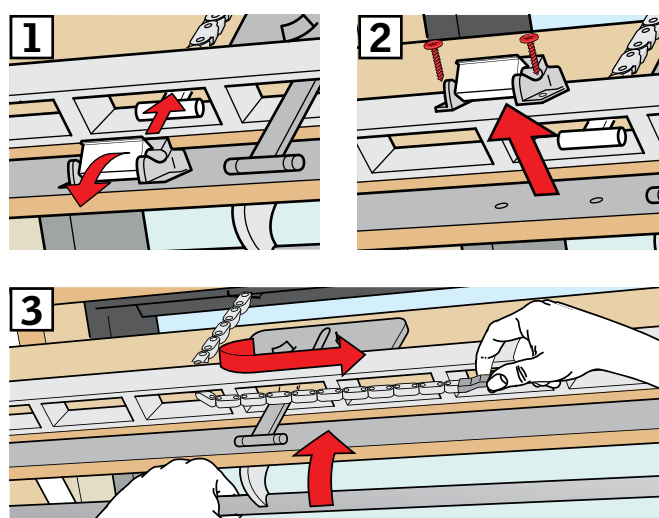

B

Le clapet de ventilation de la fenêtre ressemble à **B**:

- 1 Désengager la chaîne en appuyant sur la languette de la réception.
- 2 Plier la chaîne comme indiquée, et fermer la fenêtre manuellement.

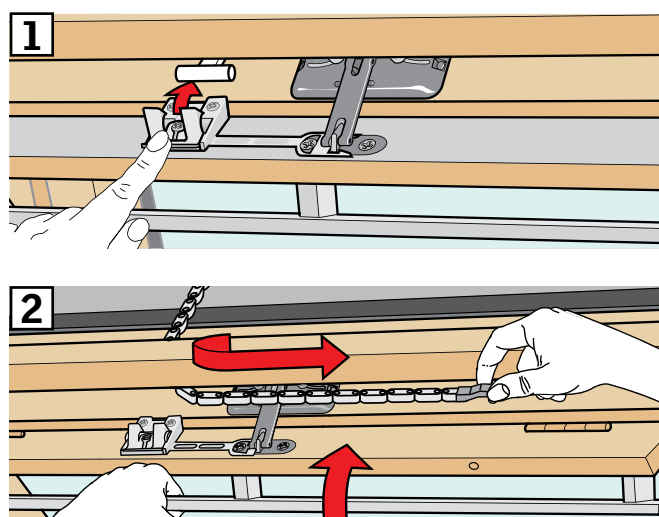

Dès que le courant électrique sera rétabli ou la batterie rechargée, vous devez réengager la chaîne.

- Ouvrir la fenêtre manuellement et déplier la chaîne.
- Remettre la réception de chaîne si le clapet de ventilation ressemble à **A**.
- Rentrer la chaîne en appuyant sur le bouton test sur le moteur brièvement.
- Fermer la fenêtre manuellement.

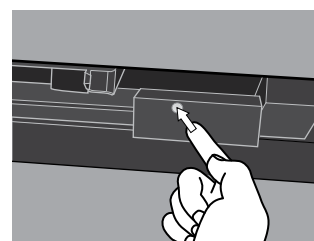

Fenêtres pour toit plat

- 1 Retirer avec précaution le cache sur la costière.
- 2 Appuyer brièvement sur le bouton test sur le moteur et remettre la cache en place.

